



АВТОМОБИЛЬНЫЙ ВИДЕОРЕГИСТРАТОР С РАДАР-ДЕТЕКТОРОМ SHO-ME COMBO №1 SIGNATURE



РУКОВОДСТВО ПО ЭКСПЛУАТАЦИИ

СОДЕРЖАНИЕ

1. Введение	3
2. Комплектация	5
3. Описание устройства	6
4. Подготовка к работе	7
5. Управление устройством	10
6. Радар-детектор	15
7. Видеорегистратор	24
8. Меню настроек	28
9. Возможные неисправности и способы их устранения	38
10. Технические характеристики	40
Гарантийный талон	42

1. ВВЕДЕНИЕ

- производитель настоятельно рекомендует ознакомиться с данным Руководством перед началом эксплуатации устройства. В документе представлена информация об устройстве, его настройке и функциях, правилах установки и использования;
- устройство **SHO-ME Combo №1 SIGNATURE** представляет собой аппаратно-программный комплекс, в котором объединены функции трех устройств: видеорегистратора, радар-детектора и приемника сигналов навигационных спутников систем GPS/ГЛОНАСС. Все функции выполняются параллельно и независимо друг от друга;
- отличительной особенностью **SHO-ME Combo №1 SIGNATURE**, выгодно отличающей его от аналогичных устройств, является наличие функции сигнатурной идентификации радарных сигналов, что позволяет практически полностью исключить ложные предупреждения и обеспечить максимально комфортные условия вождения.

Видеорегистратор:

- осуществляет высококачественную непрерывную циклическую запись на карту памяти microSD;
- выполняет наложение на видеозапись титров с идентификационной информацией (время номерной знак автомобиля, текущие географические координаты);

- обеспечивает автоматическую (при возникновении дорожных коллизий) защиту записанной информации;
- воспроизводит записанную информацию на встроенном дисплее.

Радар-детектор:

- регистрирует сигналы радаров контроля скорости во всех диапазонах, используемых на территории РФ;
- оповещает водителя об обнаруженных объектах контроля с помощью звуковых сигналов, голосовых сообщений и информации на дисплее;
- производит цифровой анализ принимаемых сигналов, в результате которого осуществляется сигнатурная идентификация типов объектов контроля скорости. Данная функция позволяет практически полностью исключить ложные срабатывания;
- на основе информации из базы данных и от приемника сигналов GPS/ГЛОНАСС способен заблаговременно информировать водителя о безрадарных комплексах контроля (например, «Автодория» или «Автоураган»). База данных доступна к скачиванию на сайте **www.sho-me.ru** и обновляется несколько раз в день;
- в дополнение к базе данных позволяет пользователю самостоятельно формировать и редактировать список объектов, представляющих для него определенный интерес (точки POI).

2. КОМПЛЕКТАЦИЯ

1. SHO-ME Combo №1 SIGNATURE
2. Кронштейн
3. Кабель питания
4. Руководство по эксплуатации



Примечание: комплектность устройства или его эксплуатационные и технические данные могут быть изменены производителем без предварительного уведомления.

3. ОПИСАНИЕ УСТРОЙСТВА

1. кнопка **ON/OFF**
2. слот для карты microSD
3. микрофон
4. динамик
5. место крепления кронштейна
6. дисплей
7. кнопка **MENU**
8. кнопка **C/H**
9. кнопка **MUTE**
10. кнопка **DIM**
11. кнопка **REC**
12. разъем питания (+12 В)
13. кнопка **RESET**
14. линза лазерного приемника
15. антенна радар-детектора
16. объектив камеры

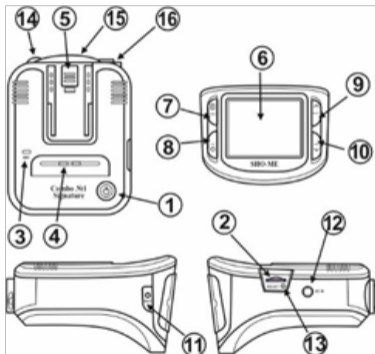

4. ПОДГОТОВКА К РАБОТЕ

4.1. Карта памяти

- для установки в видеорегистратор следует использовать карту памяти microSD объемом до 128 Гб, класс 10 U3;
- карта памяти должна устанавливаться/извлекаться только в том случае, если устройство выключено;
- перед установкой новой карты памяти рекомендуется предварительно отформатировать ее на компьютере;

Внимание, важно! Так как комбо устройство SHO-ME является высокотехнологичным устройством с мощным процессором, выбор карты памяти является основным условием безупречной работы прибора! Карта памяти microSD, используемая в комбо устройстве SHO-ME, должна строго соответствовать следующим характеристикам: Class 10, поддержка UHS-I Speed Class 3 (U3)! Используйте карты памяти только известных, отвечающих за качество своей продукции производителей!

4.2. Установка и подключение

- выбрать место на лобовом стекле автомобиля. Устройство должно быть установлено так, чтобы антенна радар-детектора была направлена вперед на дорогу по ходу движения автомобиля и не была закрыта какими-либо металлическими частями автомобиля. Обратите внимание, что для уверенного приема GPS-сигналов необходимо обеспечить связь

со спутниками и ничем не закрывать корпус устройства сверху. Место установки и надежность крепления должны исключить возможность самопроизвольного демонтажа прибора при резких маневрах автомобиля. Водитель или пассажир не должны пострадать от удара о корпус устройства, например, при резком торможении;

- для крепления к лобовому стеклу использовать кронштейн из комплекта устройства. Очистить выбранное место на стекле от пыли и грязи, обезжирить с помощью спиртовой салфетки. Открыть скобу крепления и прижать вакуумную присоску кронштейна в выбранном месте, закрыть скобу;
- после установки кронштейна совместить площадку его крепления с соответствующим местом на корпусе устройства до щелчка;

Примечание: после включения видеорегистратора дополнительно отрегулировать его положение и наклон корпуса для создания оптимальных условий видеосъемки. Для этого ослабить крепление корпуса поворотом ребристого фиксатора на кронштейне против часовой стрелки. Отрегулировать положение видеорегистратора руководствуясь изображением на дисплее и зафиксировать его поворотом фиксатора по часовой стрелке.

- для подключения к устройству напряжению питания использовать кабель из комплекта. После прокладки и закрепления кабеля вдоль всей трассы подключить его к разъему видеорегистратора. Установить адаптер питания в гнездо прикуривателя автомобиля.

4.3. Включение/выключение

- устройство может быть включено двумя способами:
 1. автоматически, при включении зажигания в случае, если видеорегистратор подключен к бортовой сети автомобиля. Одновременно включается зарядка встроенного аккумулятора. Процесс зарядки отображается индикатором на дисплее;
 2. принудительно, нажатием и удержанием не менее 2 сек кнопки **ON/OFF**. При этом, если к видеорегистратору не подключено внешнее питание, его работа осуществляется от встроенного аккумулятора. Степень разрядки аккумулятора отображается индикатором на дисплее. Время автономной работы устройства не нормируется и может ориентировочно составлять 15-20 минут.



Примечание: при включении устройства автоматически начинается процесс видеозаписи. При необходимости автоматический старт видеозаписи можно отключить установкой в меню настроек параметра **Автостарт записи** в состояние **Выкл.**

- выключение устройства может осуществляться:
 1. автоматически, после выключения зажигания;
 2. принудительно, нажатием и удержанием кнопки **ON/OFF**.

Примечание: в процессе работы устройство может автоматически отключить дисплей при условии, что в меню настроек активирована функция **Автовыкл. экрана** и в течение установленного промежутка времени на видеорегистраторе не нажималось никаких кнопок. На процессы видеозаписи и регистрации камер контроля скорости гашение дисплея не влияет. Для повторного включения достаточно нажать любую кнопку.



5. УПРАВЛЕНИЕ УСТРОЙСТВОМ



5.1. Индикация на дисплее

- изображение на дисплее после включения устройства зависит от настройки параметра **Режим дисплея** в меню настроек;
 - **РД:** вся информация от радар-детектора;
 - **РД+ВР:** (по умолчанию): информация радарной части на фоне изображения с камеры видеорегистратора на заднем фоне.





5.2. Назначение кнопок

Кнопка	Функция
<p>ON/OFF</p> 	<ol style="list-style-type: none"> 1. нажать и удерживать не менее 2 сек – включение/выключение устройства; 2. короткое нажатие – гашение дисплея. Дисплей включится: <ul style="list-style-type: none"> • автоматически, при приеме радарного сигнала. Далее, после окончания приема, выключится вновь; • принудительно, коротким нажатием любой кнопки. 3. короткое нажатие в процессе воспроизведения видео – завершение воспроизведения и возврат к списку файлов.
<p>REC</p> 	<ol style="list-style-type: none"> 1. короткое нажатие – старт/ стоп видеозаписи; 2. длительное нажатие во время видеозаписи – установка защиты текущего и предыдущего файлов от удаления; 3. короткое нажатие в списке воспроизведения – удаление выбранного файла с подтверждением.

Кнопка	Функция
<p>MENU</p> 	<ol style="list-style-type: none"> 1. однократное нажатие – переход в режим просмотра; 2. повторное нажатие – переход в меню настроек. 3. в процессе воспроизведения видео – завершение воспроизведения и переход в меню настроек.
<p>С/Н</p> 	<ol style="list-style-type: none"> 1. выбор режима работы радар-детектора в последовательности: ПОДПИСЬ (сигнатурный), ГОРОД, ГОРОД1, ГОРОД2, ТРАССА; 2. подтверждение выбора: <ul style="list-style-type: none"> • параметра и его значения в меню настроек; • папки с файлами и видеофайла в папке для его воспроизведения; 3. старт/стоп при воспроизведении видеофайла.

Кнопка	Функция
<p data-bbox="187 267 273 294">MUTE</p> 	<ol style="list-style-type: none"><li data-bbox="384 267 1306 339">1. выбор уровня громкости (0-5), где 0 – отключение звуковых и голосовых оповещений;<li data-bbox="384 350 1306 422">2. кратковременное нажатие во время звукового оповещения о радарном сигнале - отключение звука на 20 сек;<li data-bbox="384 433 1381 588">3. переход к:<ul style="list-style-type: none"><li data-bbox="429 474 1306 505">• предыдущему параметру и его значению в меню настроек;<li data-bbox="429 515 1381 588">• папке с видеофайлами и к предыдущему файлу в списке воспроизведения;<li data-bbox="384 598 1357 754">4. в процессе воспроизведении видеофайла:<ul style="list-style-type: none"><li data-bbox="429 640 1034 671">• нажать и удерживать- перемотка назад;<li data-bbox="429 681 1357 754">• короткое нажатие – переход к воспроизведению предыдущего по списку видеофайла.

Кнопка	Функция
<p>DIM</p> 	<ol style="list-style-type: none"> 1. короткое нажатие – регулировка яркости дисплея (1-5); 2. переход к: <ul style="list-style-type: none"> • следующему параметру и его значению в меню настроек; • папке с видеофайлами и к следующему файлу в списке воспроизведения; 3. в процессе воспроизведения видеофайла: <ul style="list-style-type: none"> • нажать и удерживать- перемотка вперед; • короткое нажатие – переход к воспроизведению следующего по списку видеофайла.
<p>RESET</p> 	<p>аппаратный сброс устройства. Кратковременно нажать тонким предметом при зависании устройства.</p>

6. РАДАР-ДЕТЕКТОР

6.1. Детектирование радарных сигналов

- радар-детектор осуществляет прием сигналов радаров в диапазонах X, K и лазерном. Радарный комплекс СТРЕЛКА работает в диапазоне K, но его сигнал отличается от обычных и детектируется как отдельный тип;
- в РФ в основном используются радары, работающие в диапазоне K, поэтому этот диапазон особо важен для корректной работы устройства;
- при детектировании сигнала в радарном диапазоне устройство оповещает об этом особым звуковым сигналом для каждого из диапазонов. Далее следует голосовое оповещение, после которого продолжается звуковая сигнализация. Частота следования звуков характеризует уровень принимаемого сигнала;
- звуковые и голосовые оповещения дополняются визуальной информацией на дисплее: количеством горизонтальных полос в правой части дисплея. Чем больше полос, тем сильнее сигнал. Разным диапазонам соответствует разный цвет полос. Кроме того, в режиме **ПОДПИСЬ** (сигнатурный) выводится информация о типе радара контроля скорости;
- прием сигналов в любом из диапазонов может быть вклю-



чен или выключен в меню настроек радар-детектора. Различные сочетания активных/блокированных диапазонов образуют группы (режимы). Работа устройства в каждом из режимов оптимизирована для конкретных условий эксплуатации;

- выделены 5 режимов работы: **ТРАССА**, **ГОРОД**, **ГОРОД 1**, **ГОРОД 2**, **ПОДПИСЬ** (сигнатурный). Выбор того или иного режима осуществляется последовательным нажатием кнопки **С/Н**.

Режим ТРАССА

Рекомендуется использовать при движении по загородным шоссе и автомагистралям. Устройство обладает максимальной чувствительностью.

Диапазон	Прием сигналов
X	Отключен
K	Включен
Стрелка	Включен
Лазер	Включен

Режим ГОРОД

Рекомендуется использовать при движении в населенных пунктах с небольшим уровнем промышленных помех.

Диапазон	Прием сигналов
X	Отключен
K	Включен. Звуковое оповещение включается только при уровне сигнала выше среднего
Стрелка	Включен
Лазер	Включен

Режим ГОРОД 1

Рекомендуется использовать в крупных городах со средним уровнем индустриальных помех.

Режим ГОРОД 2

Рекомендуется для использования в мегаполисах с интенсивным движением, развитой дорожной инфраструктурой и большим количеством источников электромагнитного излучения.

Режим ПОДПИСЬ (сигнатурный)

Обеспечивает практически полное отсутствие ложных оповещений и предназначен для работы в условиях максимального уровня электромагнитного излучения

Диапазон	Прием сигналов
X	Отключен
K	Включено только визуальное оповещение.
Стрелка	Включен
Лазер	Включен

Диапазон	Прием сигналов
X	Отключен
K	Отключен
Стрелка	Включен
Лазер	Включен

Примечание: если в любом из режимов ГОРОД активировать диапазон X, то звуковое оповещение о приеме сигнала в этом диапазоне начинается при силе сигнала 3 и выше.

Диапазон	Прием сигналов
X	Отключен
K	Включен
Стрелка	Включен
Лазер	Включен

В режиме **ПОДПИСЬ** все принимаемые сигналы подвергаются цифровому анализу, результаты которого сравниваются с образцами (сигнатурами) наиболее распространенных радаров контроля скорости. Оповещения водителя осуществляется только в том случае, если обнаружится совпадение с одним из образцов. Неопознанные сигналы отвергаются и оповещения о них не формируются. Сигнатуры радаров хранятся в памяти устройства и этот список может быть расширен производителем без предварительного уведомления.

«КОРДОН»	«ВОКОРД»	«РОБОТ»	«КРЕЧЕТ»
«ИСКРА»	«АМАТА»	«КРИС»	«БИНАР»
«ЛИСД»	«СКАТ»	«РАДИС»	«ВИЗИР»

6.2. Детектирование радарных сигналов

- в памяти устройства содержится база данных с информацией о координатах радаров и камер. Кроме того, в базу данных занесены координаты безрадарных комплексов, которые не имеют радарного излучения (например, Автодория, Стрелка-Видео, Поток и др.), радарных комплексов, имеющих слабый уровень излучения (маломощные радары), а также муляжей радаров и камер. Сопоставление этой информации с текущим положением автомобиля, вычисленным с помощью навигационных системы GPS/ГЛОНАСС, позволяет организовать заблаговременное оповещение водителя о приближении к различным объектам контроля движения;

- работа с базой данных может осуществляться только при установленном соединении с навигационными спутникам систем GPS/ГЛОНАСС. Активное состояние соединения идентифицируется соответствующей пиктограммой на дисплее устройства;
- информация в база данных должна поддерживаться в актуальном состоянии и для ее обновления следует обратиться к разделу ОБНОВЛЕНИЯ на сайте **www.sho-me.ru**. Там же можно ознакомиться с процедурой обновления;
- в базе данных содержится информация о 12 типах объектов контроля:
 - 1. фиксированная камера** – радарные (в т.ч. маломощные) и безрадарные стационарные комплексы;
 - 2. камера поста ДПС** – камера, установленная на посту ДПС;
 - 3. ПЛАТОН** – контроль движения грузового транспорта;
 - 4. СТРЕЛКА** – радар контроля скорости комплекса СТРЕЛКА. На дисплей выводится информация о лимите скорости, текущей скорости автомобиля и расстоянии до камеры. Одновременно сигнал комплекса может быть зафиксирован приемником устройства. Если этого не происходит, значит радар в данный момент выключен или заменен на муляж;
 - 5. камера на светофорном объекте** - контроль пересечения стоп-линии, движения на красный свет, а также скоростного режима;



6. **ж/д** – железнодорожный переезд;
7. **пост ДПС** – стационарный пост ДПС;
8. **контроль средней скорости** – система контроля средней скорости на участке дороги между двумя видеокameraми (например, АВТОДОРИЯ). В базе данных система контроля средней скорости описывается с помощью точек 3-х видов: точки входа и выхода на/с контролируемого участка и непосредственно АВТОДОРИЯ – т.е. нахождение между точками входа/выхода. При движении между точками входа/выхода АВТОДОРИИ на дисплее наряду с текущей показывается средняя скорость движения;
9. **видеоблок** – контроль скоростного режима отсутствует. Осуществляется контроль движения по полосе общественного транспорта, по обочине или движения грузового транспорта там, где это запрещено
10. **муляж**- неработающая камера или муляж камеры;
11. **мобильный радар** – камера контроля скорости, установленная на транспортном средстве или штативе
12. **остановка** – оповещение о зоне действия знака «Остановка запрещена»;



- дистанция, с которой начинается оповещение об объекте контроля, непостоянна. Ее величина определяется следующими факторами:
 1. в режиме ПОДПИСЬ и всех режимах ГОРОД дистанция определяется исходя из настроек дальности каждого конкретного комплекса и информации из базы данных;
 2. в режиме ТРАССА дистанция определяется текущей скоростью движения автомобиля (см. рисунок).

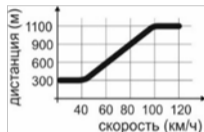

6.3. Точки пользователя (POI)

- в дополнение к информации из базы данных пользователь может самостоятельно ввести данные о точках, представляющих для него интерес и требующие особого внимания (точки POI). Устройство будет формировать визуальное и голосовое оповещение о приближении к ним при повторном проезде;
- для удаления/добавления из/в памяти координат конкретной точки POI при ее проезде нажать и удерживать кнопку **С/Н** до короткого звукового сигнала (для удаления нажимать кнопку при появлении индикации о точке на дисплее).



Внимание: ввод или удаление координат точек POI возможен только при активном соединении устройства с навигационными спутниками систем GPS/ГЛОНАСС;

6.4. Скоростные фильтры

- с помощью GPS/ГЛОНАСС можно сделать вождение в городе и на трассе более комфортным. Для этого созданы скоростные фильтры. Пользователь устанавливает скорость, при движении ниже которой можно полностью отключить оповещение о радарных диапазонах (актуально на парковках супермаркетов и заправках) или отключить звуковые предупреждения о принимаемых сигналах (в этом случае остается визуальное предупреждение о радарных диапазонах). Звуковое и визуальное оповещение о точках, определяемых с помощью GPS/ГЛОНАСС при этом не отключается. Параметры меню для настройки фильтров:
 1. параметр **ОтклРад** – отключение приема сигналов в радарных диапазонах и сигналов лазера при движении со скоростью ниже выбранной;
 2. параметр **ОтклЗвук** – отключение звукового оповещения о приеме сигналов в радарных диапазонах и сигналов лазера при движении со скоростью ниже выбранной;
 3. параметр **АвтоТрасса** – автоматический переход сверх установленной скорости из основного режима ПОДПИСЬ/ГОРОД/ГОРОД1/ГОРОД2 в режим ТРАССА;
 4. параметр **Автогород** – выбор скорости (Выкл, 30120 км/ч), при движении выше которой текущий режим работы радар-детектора автоматически переключится на ре-

жим ГОРОД. В состоянии Выкл автоматического переключения не будет;

5. параметр **Сигн.Трасса-Город** Включение/Выключение сигнатурного анализа принимаемых радарных сигналов в режимах ГОРОД и ТРАССА. При значении Вкл распознанные сигналы будут оповещаться по их сигнатуре (с индикацией типа радара). Не распознанные – с указанием диапазона, в котором был детектирован сигнал;
6. параметр **Отк. звук GPS** – отключение аудио оповещений о камерах замера скорости из базы данных GPS, при следующих условиях: Скорость автомобиля ниже лимита ограничения скорости + изменяемый параметр от - 20км/ч до +20 км с шагом 5 км/ч.

7. ВИДЕОРЕГИСТРАТОР

7.1. Видеозапись

- процесс видеозаписи начинается автоматически при включении устройства в случае, если в меню настроек включена функция **Автостарт записи**;
- для остановки или продолжения видеозаписи нажать кнопку **REC**;



Примечание: видеозапись останавливается при входе в меню настроек и возобновляется после выхода из него.

- информация, зафиксированная устройством в процессе видеозаписи, фрагментируется и размещается на карте памяти в отдельных файлах в папке **Обычная**. Длительность фрагментов может быть изменена в меню настроек (параметр **Цикл Записи**). Каждому из сформированных файлов присваивается номер и имя, состоящее из текущих значений даты/времени;

<месяц день время>_ <№ файла>. MP4

- после заполнения карты памяти устройство последовательно удаляет самые старые файлы и на их место записывает новые (циклическая запись);
- в случае необходимости текущие файлы могут быть защищены от удаления. Для этого в процессе видеозаписи следует нажать и удерживать кнопку **REC**. Прозвучит короткий звуковой сигнал. Для сохранения более полной информа-



ции статус защищенного присвоится не только текущему, но и предыдущему файлу. Защищенные файлы помещаются в папку **EVENT**;

- текущие файлы могут быть защищены от удаления автоматически, если в меню настроек включен датчик столкновений (параметр **Акселерометр**) и во время видеозаписи будет зафиксировано резкое ускорение/торможение или воздействие на кузов автомобиля (например, в результате ДТП);
- в процессе видеозаписи на изображение накладываются титры с идентификационной информацией (например, с регистрационным номером автомобиля). Ввод этой информации, а также включение в титры дополнительной (дата/время, координаты, скорость) осуществляется в меню настроек;
- параллельно с видеозаписью осуществляется запись звука. При необходимости микрофон может быть отключен в меню настроек.

7.2. Воспроизведение

- сохраненные видеофайлы можно просмотреть на самом устройстве или на ПК. Для просмотра на компьютере следует извлечь карту microSD из видеорегистратора, установить ее в картридер (в комплект не входит и должен приобретаться отдельно) и подключить картридер к разъему USB компьютера. Обычные файлы содержатся в папке **DCIM**. Файлы, защищенные от удаления – в папке **EVENT**;

Примечание: для просмотра видеозаписей на компьютере можно воспользоваться фирменным программным обеспечением SHO-ME PC Viewer, скачать его можно на официальном сайте www.sho-me.ru.

- для просмотра видеозаписей на видеорегистраторе нажать кнопку **MENU**, кнопками **DIM** или **MUTE** выбрать папку для просмотра (**Обычная** или **Событие**) и подтвердить выбор кнопкой **С/Н**;

Примечание: если защищенных файлов не было записано, устройство сразу перейдет к списку файлов в папке **Обычная**;

- в открывшемся списке видеофайлов кнопками **DIM** или **MUTE** выбрать необходимый и для старта воспроизведения коротко нажать кнопку **С/Н**;



Внимание: нажатие должно длиться **не более 2 сек.** При более продолжительном нажатии выбранный файл будет удален.

- в процессе воспроизведения:
 - пауза/воспроизведение – кнопка **С/Н**;
 - перемотка вперед – нажать и удерживать кнопку **DIM**;
 - перемотка назад – нажать и удерживать кнопку **MUTE**;
 - переход к воспроизведению следующего файла – короткое нажатие кнопки **DIM**;
 - переход к воспроизведению предыдущего файла – короткое нажатие кнопки **MUTE**;
 - завершение воспроизведения и возврат к списку файлов - короткое нажатие кнопки **ON/OFF**;

7.3. Удаление файлов

- файлы с карты памяти microSD могут быть удалены двумя способами:

СПОСОБ 1: удаление только незащищенных файлов из папки **Обычная**. При выполнении операции предусмотрены меры по предотвращению случайного удаления:

- кнопкой **MENU** перейти в режим просмотра файлов. Выбрать папку **Обычная**;
- в списке файлов кнопками **DIM** или **MUTE** выбрать необходимый. Коротко нажать кнопку **ON/OFF**;
- подтвердить (или отклонить) операцию удаления и нажать кнопку **ON/OFF**;

СПОСОБ 2: оперативное удаление как обычных, так и защищенных файлов:

- кнопкой **MENU** перейти в режим просмотра файлов. Выбрать папку **Обычная** или **Событие**;
- в открывшемся списке видеофайлов кнопками **DIM** или **MUTE** выбрать необходимый;
- нажать и удерживать нажать кнопку **С/Н**.

Примечание: дополнительно, удаление всех файлов возможно при форматировании карты памяти через меню настроек устройства.

8. МЕНЮ НАСТРОЕК

- для входа в меню настроек дважды нажать кнопку **MENU**;
- в открывшемся списке параметров кнопками **DIM** или **MUTE** выбрать необходимый. Подтвердить выбор кнопкой **С/Н**;
- в списке значений параметра кнопками **DIM** или **MUTE** выбрать необходимое и подтвердить выбор кнопкой **С/Н**;
- для выхода из меню настроек без изменения значений параметров нажать кнопку **MENU**.

Внимание: производителем постоянно проводится работа по улучшению эксплуатационных характеристик устройства. В результате чего возможно изменение списка настроек. Подробная информация о актуальной версии программного обеспечения представлена в разделе ОБНОВЛЕНИЯ на официальном сайте www.sho-me.ru.

8.1. Меню настроек видеорегистратора

Параметр	Описание
Качество видео (18Mb/s)	Настройка качества видеозаписи. Чем больше битрейт видео, тем лучше качество и больше размер видеофайла.

Параметр	Описание
Разрешение видео (1920x1080)	Разрешение воспроизводимого изображения видеофайлов
Цикл записи (1 мин)	Выбор длительности сюжета, зафиксированного в одном видеофайле в процессе циклической видеозаписи.
Задержка выключения (3 сек)	Выбор времени задержки выключения устройства после отключения питания.
Микрофон (Вкл)	Вкл/Выкл встроенного микрофона для записи звука во время видеозаписи.
Значение экспозиции (0.0)	Введение коррекции в параметры экспозиции в зависимости от условий съемки (соотношения фона и объекта съемки). При выборе значения (-2,0 . . . +2,0) следует учитывать, что при увеличении значения параметра изображение становится более ярким, а при уменьшении - более темным.
Акселерометр (Выкл)	Включение и установка чувствительности датчика/акселерометра (G-сенсора), фиксирующего резкое торможение или воздействие на кузов автомобиля. При этом текущий видеофайл автоматически защищается от удаления в процессе циклической записи.

Параметр	Описание
Событие объем (25%)	Выбор максимального размера папки, в которой размещаются файлы, защищенные от удаления в процессе циклической записи (в процентах от общего объема карты памяти).
Номерной знак (Пусто)	Ввод информации о гос. номере автомобиля для ее отображения в титрах видеоизображения. Размер информации 9 знаков (буквы рус/лат, цифры).
Дата и время (Вкл)	включение в титры видеоизображения текущих значений даты и времени.
Координаты (Вкл)	включение в титры видеоизображения текущих значений координат автомобиля
Порог отображения (Выкл)	установка скорости движения (30–110 км/ч), при превышении которой ее значение перестанет отображаться в титрах видеоизображения.
РД Инфо (Выкл)	Вставка информации о приближении к устройствам замера скорости и точкам POI, а также текущей версии прошивки радарного модуля в титры видеоизображения

8.2. Меню настроек радар-детектора

Параметр	Описание
Громкость	установка уровня громкости (0 – 5) звуковых и голосовых оповещений.
Автоприглушение (Вкл)	Вкл/Выкл автоматического приглушения звука. Звуковые сигналы приглушаются до минимального уровня громкости (1) через 5 сек. после приема сигнала радарного диапазона. Минимальная громкость сохраняется до окончания детектирования текущего сигнала.
«Тихий» режим (Выкл)	Вкл/Выкл звуковых и голосовых оповещений. В состоянии Вкл все оповещения осуществляются однократным звуковым сигналом для привлечения внимания водителя. На дисплее отображается полная информация.

Параметр	Описание					
Х диапазон	Вкл/Выкл детектирования радарных сигналов в X, K, лазерном диапазонах и сигналов комплекса СТРЕЛКА для каждого режима работы устройства. После выбора параметра в открывшейся строке нажатием кнопки С/Н выбрать режим (Г-> Г1-> Г2-> Т-> П) и кнопками ВВЕРХ или ВНИЗ установить необходимое значение (Вкл или Выкл). Далее нажимать кнопку С/Н до возврата в меню настроек. Значения параметров по умолчанию:					
К диапазон						
Стрелка		Город	Город 1	Город 2	Трасса	Подпись
	Диапазон X	Выкл	Выкл	Выкл	Выкл	Выкл
	Диапазон K	Вкл	Вкл	Выкл	Вкл	Вкл
	Стрелка	Вкл	Вкл	Вкл	Вкл	Вкл
Лазер	Лазер	Вкл	Вкл	Вкл	Вкл	Вкл
РОБОТ (Выкл)	Вкл/Выкл детектирования сигналов радарного комплекса РОБОТ.					
Ручные радары (Выкл)	Вкл/Выкл оповещений о замере скорости ручными радарными, работающими в импульсном режиме типа: Визир, Бинар и пр. Примечание: активация данной функции на территории РФ неактуальна, поскольку применение данных средств контроля запрещено законодательством.					

Параметр	Описание
Сигн. Трасса/ Город (Выкл)	Вкл/Выкл сигнатурного анализа принимаемых радарных сигналов в режимах ГОРОД и ТРАССА. При значении Вкл распознанные сигналы будут оповещаться по их сигнатуре (с индикацией типа радара). Не распознанные – с указанием диапазона, в котором был детектирован сигнал.
Откл. Радар (20 км/ч)	выбор скорости (Выкл, 070 км/ч), при движении ниже которой будет отключен прием сигналов в радарных диапазонах и сигналов лазера. В состоянии Выкл прием сигналов будет включен всегда.
Откл. звук (40 км/ч)	установка скорости, при следовании ниже которой будут отключены звуковые/голосовые оповещения, формируемые приемником радарных сигналов. В состоянии Выкл оповещения будут включены всегда.
АвтоГород (60 км/ч)	выбор скорости (Выкл, 30120 км/ч), при движении выше которой текущий режим работы радар-детектора автоматически переключится на режим ГОРОД. В состоянии Выкл автоматического переключения не будет.
АвтоТрасса (90 км/ч)	выбор скорости (Выкл, 30120 км/ч), при движении выше которой текущий режим работы радар-детектора автоматически переключится на режим ТРАССА. В состоянии Выкл автоматического переключения не произойдет.

Параметр	Описание
Откл. звук GPS (Выкл)	отключение аудио оповещений о камерах замера скорости из базы данных GPS, при следующих условиях : Скорость автомобиля ниже лимита ограничения скорости + изменяемый параметр от -20км/ч до +20 км с шагом 5 км/ч
Лимит превышения (+10 км/ч)	установка величины превышения скорости (Выкл, +1, + 2 . . +20 км/ч) сверх содержащегося в базе данных лимита для текущего участка дороги. Оповещения о приближении к камере контроля скорости будут формироваться только после превышения установленного значения.
Макс. скорость (130 км/ч)	выбор скорости (Выкл, 60 . . . 200 км/ч), при движении выше которой устройство сформирует предупреждение независимо от наличия камеры контроля скорости.
Гол. ограничение скорости (Вкл)	Вкл/Выкл голосовых предупреждений о скоростном лимите на участке контроля стационарным радаром, информация о котором получена из базы данных.
Муляж (Вкл)	Вкл/Выкл оповещений о приближении к муляжу радара контроля движения. Обнаружение муляжей осуществляется на основе информации из базы данных.
Платон (Выкл)	Вкл/Выкл оповещений о приближении к контрольной камере системы «Платон». Оповещения формируются на основе информации из базы данных.

Параметр	Описание
Стрелка GPS (Вкл)	Вкл/Выкл оповещений о приближении к комплексу СТРЕЛКА, информация о котором получена из базы данных. Если сигнал камеры контроля будет пойман и радарной частью устройства, то водитель дополнительно будет предупрежден обычным образом.
Светофор (Вкл)	Вкл/Выкл оповещений о камере контроля проезда светофорного объекте. Оповещения формируются на основе информации из базы данных.
Пост ДПС (Вкл)	Вкл/Выкл оповещений о приближении к посту ДПС. Оповещения формируются на основе информации из базы данных.
Моб. радар (Выкл)	Вкл/Выкл оповещений по информации из базы данных о приближении к точке, на которой может находиться камера контроля, установленная на штативе или на транспорте.
Остановка (Выкл)	Вкл/Выкл оповещений по информации из базы данных о въезде в зону действия знака «Остановка запрещена» в которой происходит видеоконтроль выполнения требований знака.

8.3. Меню общих настроек

Параметр	Описание
Режим дисплея (РД + ВР)	выбор информации, воспроизводимой на дисплее устройства: РД + ВР- на дисплей выводится изображение с камеры видеорегистратора, а также вся информация, поступающая от радар-детектора. РД – изображение с камеры устройства не воспроизводится, но видеорегистрация продолжается обычным образом. На дисплее отображается вся информация, относящаяся к работе радар-детектора.
Приветствие (Вариант1)	выбор голосового приветствия при включении устройства. Вариант1 – «Счастливого пути!», Вариант2 – «Пристегните ремень!».
Автовыкл. Экрана (Выкл)	установка интервала времени, по истечении которого будет автоматически погашен дисплей в случае, если на устройстве не нажималось никаких кнопок.
Режим ночь (Выкл)	настройка периода времени, когда яркость дисплея будет автоматически переключаться на минимальную (Выкл, 16-08, 17-07, 18-06, 19-05, 20-05, 21-04, 22-04). В состоянии Выкл автоматического переключения не будет
Установка времени и даты	Ручная установка текущих значений времени и даты.

Параметр	Описание
Часовой пояс (+3)	установка часового пояса (-11 ÷ +12), в котором будет эксплуатироваться устройство.
Синхр. время по GPS (Вкл)	включение или отключение синхронизации часов устройства по времени GPS.
Язык (Русский)	Выбор языка Русский /Английский /Киргизский
Очистка карты памяти	форматирование карты памяти (Да/Нет). Внимание! при выборе значения Да все данные на карте памяти, включая защищенные файлы, будут удалены.
Сброс настроек	сброс настроек параметров устройства на заводские значения (Да/Нет). Внимание! При выборе значения Да все, внесенные в память устройства пользовательские точки (POI), будут удалены.
Версия ПО	Индикация текущих версий: SW: программного обеспечения устройства; RD: программного обеспечения приемника радарных сигналов; DB: базы данных объектов контроля скорости.

9. ВОЗМОЖНЫЕ НЕИСПРАВНОСТИ И СПОСОБЫ ИХ УСТРАНЕНИЯ

- **устройство не включается:**

- а) проверить кабель питания. Убедиться в надежности подключения разъемов кабеля к самому устройству и к гнезду прикуривателя автомобиля;
- б) проверить целостность предохранителя видеорегистратора, расположенного внутри разъема кабеля устройства;
- в) проверить исправность цепи питания прикуривателя и ее предохранителя. Информацию о местонахождении предохранителя можно получить из инструкции по эксплуатации автомобиля;
- д) проверить чистоту гнезда прикуривателя. Извлечь из него посторонние предметы, зачистить контакты мелкозернистой наждачной бумагой.

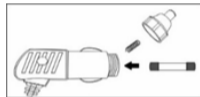

- **устройство включается, но не реагирует на нажатие кнопок:**

- а) тонким предметом нажать кнопку RESET:

- **неустойчивый прием радарных сигналов или сигналов GPS/ГЛОНАСС;**

- а) проверить угол установки радар-детектора. Устройство должно располагаться параллельно линии горизонта;

- b) щетки стеклоочистителя, встроенная в стекло радио антенна являются препятствием при приеме сигналов радаров. Переустановить устройство на другое место;
- c) существенное влияние на возможность приема радарных сигналов и сигналов GPS/ГЛОНАСС имеет атермальное покрытие лобового стекла и его обогрев.

10. ТЕХНИЧЕСКИЕ ХАРАКТЕРИСТИКИ

Параметр	Значение
Процессор, память	AMBARELLA A12 оперативная память – DDR3 (256МБ); внутренняя память – NANDSLC (128МБ)
Дисплей	2,31", ЖК
Камера	угол обзора 107x56x130, фокальное расстояние 2,4
Датчик изображения	1/3", OV4689, 2688x1520 пикс
Формат видео	MP4, кодек H.264
Разрешение видеозаписи	Full HD, 30 кадр/с
Фрагментирование видеозаписи	1 минута /3 минуты /5 минут
Формирование защищенных файлов	автоматически, принудительно
Датчик столкновений	G-сенсор Bosch
Запись звука	встроенный микрофон

Параметр	Значение
Карта памяти	microSD, 128 Гб max, класс 10 U3
Тип антенны:	рупорная, H-секториальная
Диапазоны	X-band : 10.525GHz (± 100 MHz) K-band : 24.150GHz (± 100 MHz) СТРЕЛКА СТ/М
Лазерные приемник	спектральная чувствительность 700-1100 нм
Приемник GPS	U-blox 8
Язык	английский/русский/киргизский
Напряжение питания	+12 В
Встроенный аккумулятор	литий-полимерный, 520 мА

ГАРАНТИЙНЫЙ ТАЛОН

SHO-ME Combo №1 SIGNATURE

Гарантийный срок- 12 месяцев со дня продажи (но не более 24 месяцев с момента производства устройства).

- Прибор может быть принят в гарантийный ремонт только при наличии гарантийного талона. В гарантийном талоне обязательно указание серийного номера устройства, даты продажи и печать продавца.
- Устройство не подлежит бесплатному сервисному обслуживанию в случае, если:
 - утерян или неправильно заполнен гарантийный талон, не указана дата продажи, отсутствует печать продавца;
 - были нарушены правила эксплуатации устройства;
 - устройство подвергалось механическим повреждениям, в результате перегрева (огня), аварий, при наличии коррозии элементов в результате воздействия влаги (воды) или агрессивных жидкостей, использования не по прямому назначению, небрежного обращения, неквалифицированных попыток вскрытия или ремонта;
 - при эксплуатации прибора применялись неоригинальные аксессуары.

Дата продажи

Серийный номер

Подпись продавца

« ____ » _____ 20 ____ г.

_____ М. П.

Срок службы изделия 3 года. Сделано в Корее.



АВТОМОБИЛЬНЫЙ ВИДЕОРЕГИСТРАТОР С РАДАР-ДЕТЕКТОРОМ
SHO-ME COMBO №1 SIGNATURE



Срок службы изделия 3 года.
Сделано в Корее.